

## Pračka / Uživatelská příručka FXA7 10150 BK

# FINLUX

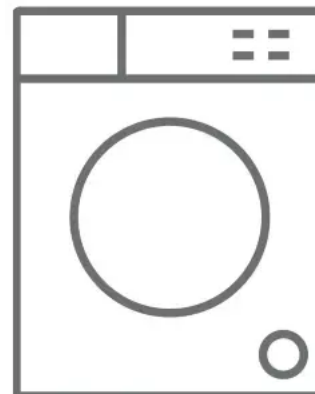

### Pračka FXA7 10150

#### Děkujeme, že jste si vybrali tento produkt.

Tato uživatelská příručka obsahuje důležité bezpečnostní informace a pokyny pro provoz a údržbu vašeho spotřebiče.

Před použitím spotřebiče si prosím věnujte čas na přečtení této uživatelské příručky a uschovejte si tuto knihu pro budoucí použití.

Ikona	Typ	Význam
	VAROVÁNÍ	Nebezpečí vážného zranění nebo smrti
	RIZIKO ÚRAZU ELEKTRICKÝM PROUDEM	Nebezpečný svtage riziko
	POŽÁR	Varování; Nebezpečí požáru / hořlavých materiálů
	POZOR	Riziko zranění nebo poškození majetku
	DŮLEŽITÁ POZNÁMKA	Správné fungování systému

#### BEZPEČNOSTNÍ INSTRUKCE

Provozní objemtage / frekvence	(220-240) V ~/50Hz
Celkový proud (A)	10
Tlak vody (MPa)	Maximálně 1 MPa / minimálně 0. 1MPA
Celkový výkon (W)	2100
Maximální kapacita praní (suché prádlo) (kg)	7

- Neinstalujte pračku na koberec nebo podobné plochy, které by bránily větrání jeho základny.
- Spotřebič není určen pro použití osobami (včetně dětí) se sníženými fyzickými, smyslovými nebo duševními schopnostmi nebo nedostatečnými zkušenostmi a znalostmi, pokud na ně nedohlží osoba odpovědná za jejich bezpečnost nebo jim nebyla poskytnuta instrukce ohledně používání spotřebiče.

- Děti do 3 let by měly být drženy mimo dosah, pokud nejsou pod neustálým dohledem.
- Pokud napájecí kabel nefunguje správně, zavolejte nejbližší autorizované servisní středisko a požádejte o výměnu.
- Při připojování přívodu vody k pračce používejte pouze novou přívodní hadici dodanou s pračkou. Nikdy nepoužívejte staré, použité nebo poškozené přívodní hadice.
- Děti by si se zařízením neměly hrát.  
Čištění a uživatelskou údržbu by neměly provádět děti bez dozoru.

 **POZNÁMKA:** Pro elektronickou kopii této uživatelské příručky se prosím obraťte na následující adresu: „service@zora.bg“. Ve svém e-mailu uveďte název modelu a sériové číslo (20 číslic), které najdete na dvířkách spotřebiče.

 **Přečtěte si pozorně tuto uživatelskou příručku.**



Váš stroj je určen pouze pro domácí použití.

Použití pro komerční účely způsobí zrušení záruky.

Tento návod byl připraven pro více než jeden model, proto váš spotřebič nemusí mít některé z funkcí zde popsanych.

Z tohoto důvodu je důležité věnovat zvláštní pozornost všem obrázkům při čtení návodu k obsluze.

### 1.1 Obecná bezpečnostní upozornění

- Potřebná okolní teplota pro provoz vaší pračky je 15-25 °C.
- Pokud je teplota nižší než 0 °C, mohou se hadice roztrhnout nebo elektronická karta nemusí správně fungovat.
- Ujistěte se, že oděvy vložené do vaší pračky neobsahují cizí předměty, jako jsou hřebíky, jehly, zapalovače a mince.
- Při prvním praní se doporučuje zvolit program 90° Bavlna bez prádla a přihrádku II zásuvky na prací prostředky naplnit z poloviny vhodným pracím prostředkem.
- Zbytky se mohou usazovat na pracích a avivážních prostředcích vystavených vzduchu po dlouhou dobu. Aviváž nebo prací prostředek dávejte do zásuvky pouze na začátku každého praní.
- Pokud pračku delší dobu nepoužíváte, odpojte pračku ze zásuvky a vypněte přívod vody. Také doporučujeme, abyste nechali dvířka otevřená, abyste zabránili hromadění vlhkosti uvnitř pračky.
- V důsledku kontroly kvality během výroby může ve vaší pračce zůstat trochu vody. To neovlivní provoz vaší pračky.
- Obal stroje může být pro děti nebezpečný. Nedovolte dětem, aby si hrály s obalem nebo malými částmi z pračky.
- Obalové materiály uchovávejte na místě, kde se k nim děti nedostanou, nebo je vhodným způsobem zlikvidujte.
- Programy předpírky používejte pouze pro velmi špinavé prádlo.  
 Nikdy neotevírejte zásuvku na prací prostředek, když je stroj v chodu.
- V případě poruchy odpojte stroj od elektrické sítě a vypněte přívod vody. Nepokoušejte se provádět žádné opravy.  
Vždy kontaktujte autorizovaného servisního zástupce.
- Nepřekračujte maximální náplň pro mycí program, který jste zvolili.  
 Nikdy neotvírejte dvířka násilím, když je vaše pračka v chodu.
- Praní prádla obsahujícího mouku může pračku poškodit.
- Dodržujte prosím pokyny výrobce týkající se použití kondicionéru na tkaniny nebo jakýchkoli podobných produktů, které hodláte používat ve své pračce.
- Ujistěte se, že dvířka vaší pračky nejsou omezena a lze je zcela otevřít. Nainstalujte svůj stroj na místo, které může být plně větrané a pokud možno s konstantní cirkulací vzduchu.

 Přečtěte si tato varování. Dodržujte uvedené rady, abyste chránili sebe i ostatní před riziky a smrtelnými zraněními.

### RIZIKO POPÁLENÍ

 Nedotýkejte se vypouštěcí hadice ani vytékající vody, když je vaše pračka v provozu. Vysoké teploty představují riziko popálení.

## **RIZIKO SMRT ELEKTRICKÝM PROUDEM**

- Nepřipojujte pračku k elektrické síti pomocí prodlužovacího kabelu.
- Nezasunujte poškozenou zástrčku do zásuvky.
- Nikdy nevytahujte zástrčku ze zásuvky taháním za kabel. Vždy držte zástrčku.
- Nikdy se nedotýkejte napájecího kabelu/zástrčky mokřými rukama, protože by to mohlo způsobit zkrat nebo úraz elektrickým proudem.
- Nedotýkejte se pračky, pokud máte mokré ruce nebo nohy.
- Poškozený napájecí kabel/zástrčka může způsobit požár nebo úraz elektrickým proudem. Pokud je poškozen, musí být vyměněn, to by měl provádět pouze kvalifikovaný personál.

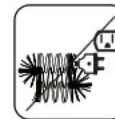
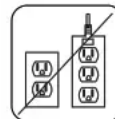

## **Nebezpečí záplav**

- Před umístěním vypouštěcí hadice do dřezu zkontrolujte rychlost proudu vody.
- Proveďte nezbytná opatření, abyste zabránili sklouznutí hadice.
- Proud vody může uvolnit hadici, pokud není řádně zajištěna. Ujistěte se, že zástrčka ve vašem dřezu neblokuje otvor pro zástrčku.

## **Nebezpečí požáru**

- V blízkosti stroje neskladujte hořlavé kapaliny.
- Obsah síry v odstraňovačích nátěrů může způsobit korozi. Ve stroji nikdy nepoužívejte materiály na odstraňování nátěrů.
- Nikdy nepoužívejte ve vašem stroji produkty, které obsahují rozpouštědla.
- Ujistěte se, že oděvy vložené do vaší pračky neobsahují cizí předměty, jako jsou hřebíky, jehly, zapalovače a mince.



## **Nebezpečí požáru a výbuchu**

### **Nebezpečí pádu a zranění**

- Nestoupejte na pračku.
- Ujistěte se, že hadice a kabely nezpůsobují nebezpečí zakopnutí.
- Neotáčejte pračku vzhůru nohama ani na bok.
- Nezvedejte pračku za dvířka nebo zásuvku na prací prostředek.

### **Stroj musí přenášet alespoň 2 osoby.** **Bezpečnost dětí**

- Nenechávejte děti bez dozoru v blízkosti stroje. Děti by se mohly ve stroji zamknout, což by mohlo způsobit smrt.
- Nedovolte dětem, aby se během provozu dotýkaly skleněných dvířek. Povrch je extrémně horký a může způsobit poškození pokožky.
- Uchovávejte obalový materiál mimo dosah dětí.
- Při požití mycího a čisticího prostředku nebo při kontaktu s pokožkou a očima může dojít k otravě a podráždění. Čisticí prostředky uchovávejte mimo dosah dětí.



## **1.2 Během používání**

- Udržujte domácí zvířata mimo dosah vašeho stroje.
- Před instalací zkontrolujte obal vašeho stroje a po odstranění obalu vnější povrch stroje. Neuvádějte stroj do provozu, pokud se zdá být poškozený nebo pokud byl obal otevřen.
- Váš stroj smí instalovat pouze autorizovaný servisní zástupce. Instalace kýmoli jiným než autorizovaným zástupcem může způsobit ztrátu záruky.

- Tento spotřebič mohou používat děti ve věku 8 let a starší a osoby se sníženými fyzickými, smyslovými nebo duševními schopnostmi nebo nedostatkem zkušeností a znalostí, pokud jsou pod dohledem nebo jsou poučeny o používání spotřebiče bezpečným způsobem a rozumí souvisejícím nebezpečím. Děti si se spotřebičem nesmějí hrát. Čištění a uživatelskou údržbu nesmějí provádět děti bez dozoru.
- Pračku používejte pouze pro prádlo, které je výrobcem označeno jako vhodné k praní.
- Před použitím pračky odstraňte 4 přepravní šrouby a pryžové rozpěrky ze zadní části pračky. Pokud šrouby neodstraníte, mohou způsobit silné vibrace, hluk a poruchu stroje a způsobit ztrátu záruky.
- Vaše záruka se nevztahuje na škody způsobené vnějšími faktory, jako je požár, záplavy a jiné zdroje poškození.
- Prosím, nevyhazujte tuto uživatelskou příručku; uchovejte jej pro budoucí použití a předejte dalšímu majiteli.

 **POZNÁMKA:** Specifikace stroje se mohou lišit v závislosti na zakoupeném produktu.

### 1.3 Balení a prostředí

#### Odvoz obalových materiálů

Obalové materiály chrání váš stroj před poškozením, ke kterému může dojít během přepravy. Obalové materiály jsou šetrné k životnímu prostředí, protože jsou recyklovatelné. Použití recyklovaného materiálu snižuje spotřebu surovin a snižuje produkci odpadu.

#### 1.4 Informace o spoření

Některé důležité informace pro co nejefektivnější využití vašeho stroje:

- Nepřekračujte maximální náplň pro mycí program, který jste zvolili. To umožní vašemu stroji běžet v režimu úspory energie.
- Funkci předpírky nepoužívejte pro lehce znečištěné prádlo. To vám pomůže ušetřit na množství spotřebované elektřiny a vody.

#### Prohlášení o shodě CE

Prohlašujeme, že naše výrobky splňují příslušné evropské směrnice, rozhodnutí a nařízení a požadavky uvedené v odkazovaných normách.

#### Likvidace vašeho starého stroje



Symbol na výrobku nebo na jeho obalu znamená, že s tímto výrobkem nelze zacházet jako s domovním odpadem. Místo toho musí být odevzdán na příslušném sběrném místě pro recyklaci elektrických a elektronických zařízení. Zajištěním správné likvidace tohoto produktu pomůžete zabránit možným negativním dopadům na životní prostředí a lidské zdraví, které by jinak mohly být způsobeny nesprávným zacházením s tímto produktem. Podrobnější informace o recyklaci tohoto produktu získáte u místního městského úřadu, u služby likvidace domácího odpadu nebo v obchodě, kde jste produkt zakoupili.

#### TECHNICKÉ ÚDAJE

---

##### 2.1 Celkový vzhled

1. Elektronický displej
2. Volič programů
3. Horní zásobník
4. Zásuvka na prací prostředek
5. Buben
6. Kryt filtru čerpadla
7. Vodní vstupní ventil
8. Napájecí Kabel
9. Vypouštěcí hadice
10. Přepravní šrouby

## 2.2 Technické specifikace

Provozní objemtage / frekvence (V/Hz)	(220-240) V-/50Hz
Celkový proud (A)	10
Tlak vody (MPa)	Maximum: 1 MPa Minimum: 0.1 MPa
Celkový výkon (W)	2100
Maximum kapacita suchého prádla (kg)	7
Otáčky odstředování (ot/min)	1000
Číslo programu	15
Rozměry (mm)	845
Výška šířka hloubka	597 497

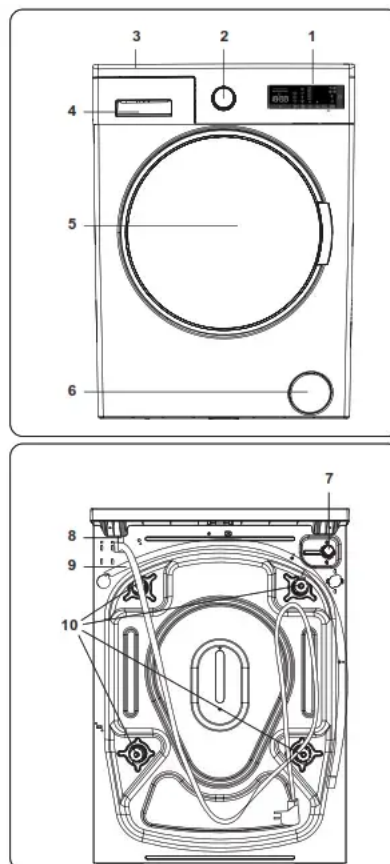

## INSTALACE

### 3.1 Demontáž přepravních šroubů

1. Před spuštěním pračky odstraňte 4 přepravní šrouby a pryžové rozpěrky ze zadní části pračky. Pokud šrouby neodstraníte, mohou způsobit silné vibrace, hluk a poruchu stroje a způsobit ztrátu záruky.
2. Uvolněte přepravní šrouby otočením proti směru hodinových ručiček pomocí vhodného klíče.
3. Demontujte přepravní šrouby přímým tahem.
4. Nasadte plastové záslepky dodané v sáčku s příslušenstvím do mezer po odstranění přepravních šroubů. Přepravní šrouby by měly být uschovány pro budoucí použití.

**POZNÁMKA:** Před prvním použitím stroje odstraňte přepravní šrouby. Závady vzniklé v důsledku provozu stroje s namontovanými přepravními šrouby jsou mimo rozsah záruky.

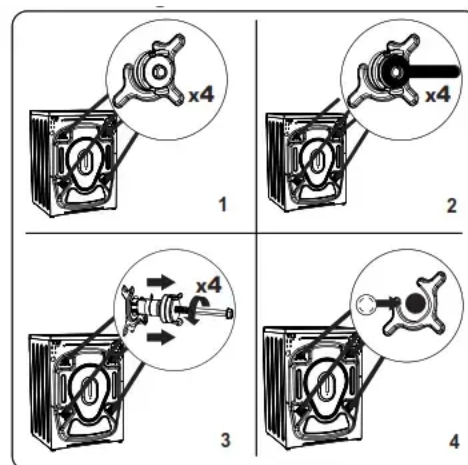

### 3.2 Nastavení nožiček / Nastavení nastavitelných vzpěr

1. Neinstalujte pračku na povrch (jako je koberec), který by bránil větrání u základny.
  - Abyste zajistili tichý provoz stroje bez vibrací, nainstalujte jej na pevný povrch.
  - Stroj můžete vyrovnat pomocí nastavitelných nožiček.
  - Povolte plastovou pojistnou matici.

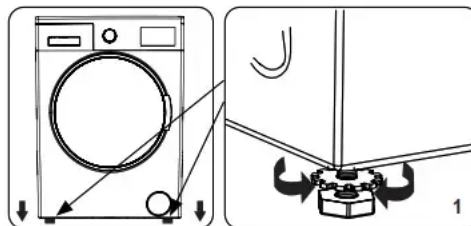

2. Chcete-li zvýšit výšku stroje, otočte nožičky ve směru hodinových ručiček. Chcete-li snížit výšku stroje, otočte nožičky proti směru hodinových ručiček.

- Jakmile je stroj vyrovnaný, utáhněte pojistné matice otáčením ve směru hodinových ručiček.

3. Nikdy nevkládejte karton, dřevo nebo jiné podobné materiály pod stroj, abyste jej vyrovnali.

- Při čištění země, na které je stroj umístěn, dávejte pozor, abyste nenarušili úroveň stroje.

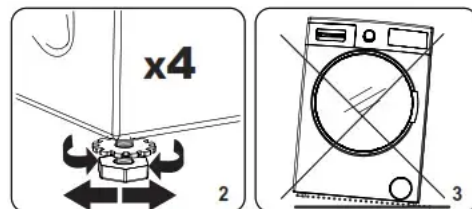

### 3.3 Elektrické připojení

- Vaše pračka vyžaduje 220/240V, 50 síťový zdroj.
- Síťový kabel vaší pračky je vybaven uzemněnou zástrčkou. Tato zástrčka by měla být vždy zapojena do uzemněné zásuvky 10 amps.
- Pokud nemáte vhodnou zásuvku a pojistku odpovídající tomuto, zajistěte, aby práci provedl kvalifikovaný elektrikář.
- Neneseme odpovědnost za škody, ke kterým dojde v důsledku použití neuzemněného zařízení.

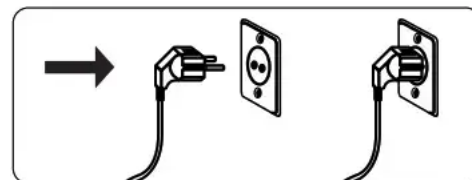

**POZNÁMKA:** Provoz vašeho stroje s nízkým objemem taje způsobí snížení životního cyklu vašeho stroje a omezení jeho výkonu.

### 3.4 Připojení přívodní hadice vody

1. Vaše pračka může mít buď jednoduché připojení přívodu vody (studená) nebo dvojitě připojení přívodu vody (horká a studená) v závislosti na specifikacích stroje. Hadice s bílým uzávěrem by měla být připojena ke vstupu studené vody a hadice s červeným uzávěrem ke vstupu horké vody (je-li k dispozici).

- Aby se zabránilo úniku vody na spojích, jsou v balení s hadicí dodávány buď 1 nebo 2 matice (v závislosti na specifikacích vašeho stroje). Nasaďte tyto matice na konec (konce) přívodní hadice vody, která se připojuje k přívodu vody.

2. Připojte nové přívodní hadice k 3/4", závitovému kohoutku.

- Připojte konec přívodní hadice s bílým uzávěrem k přívodnímu ventilu bílé vody na zadní straně stroje a konec hadice s červeným uzávěrem k červenému přívodnímu ventilu vody (pokud je k dispozici).
- Ručně utáhněte spoje. V případě pochybností se poraďte s kvalifikovaným instalatérem.
- Průtok vody s tlakem 0-1 MPa umožní vašemu stroji pracovat s optimální účinností (tlak 1 Mpa znamená, že plně otevřeným kohoutkem proteče více než 8 litrů vody za minutu).

3. Jakmile provedete všechna připojení, opatrně zapněte přívod vody a zkontrolujte těsnost.

4. Ujistěte se, že nové přívodní hadice nejsou zachyceny, zauzleny, zkrouceny, přehnuty nebo přimáčknuty.

- Pokud má vaše pračka přípojku pro přívod horké vody, teplota přívodu horké vody by neměla být vyšší než 70 °C.

**POZNÁMKA:** Vaše pračka musí být připojena k přívodu vody pouze pomocí dodané nové plnicí hadice. Staré hadice se nesmí znovu používat.

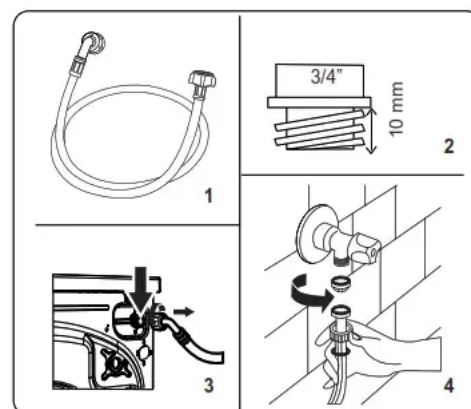

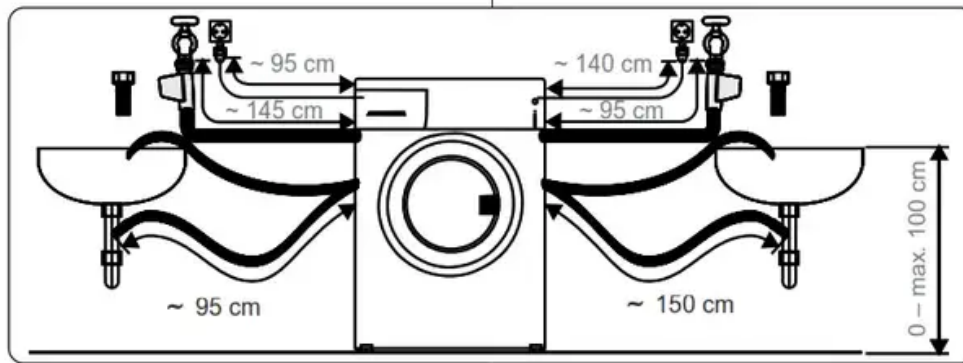

### 3.5 Připojení vypouštění vody

- Připojte odtokovou hadici ke stoupací trubce nebo k výstupnímu kolenu domácího dřezu pomocí přídatného zařízení.
- Nikdy se nepokoušejte prodloužit vypouštěcí hadici vody.
- Nevkládejte hadici na vypouštění vody z pračky do nádoby, kbelíku nebo vany.
- Ujistěte se, že vypouštěcí hadice není ohnutá, ohnutá, přimáčknutá nebo prodloužená.
- Odtoková hadice musí být instalována ve výšce maximálně 100 cm od země.

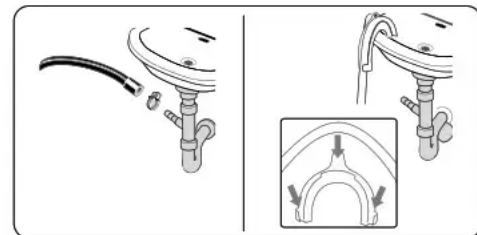

### PŘEHLED OVLÁDACÍHO PANELU

1. Zásuvka na prací prostředek
2. Volič programů
3. Elektronický displej

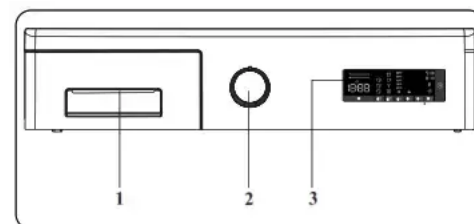

### 4.1 Zásuvka na prací prostředek (\*)

1. Nástavce na tekutý prací prostředek (\*)
2. Příhrádka na prací prostředek pro hlavní praní
3. Příhrádka na aviváž
4. Předmycí příhrádka na prací prostředek
5. Úrovň práškového detergentu (\*)
6. Lopatka na práškový detergent (\*) (\*) Specifikace se mohou lišit v závislosti na zakoupeném stroji.

### 4.2 sekce

#### Příhrádka na prací prostředek pro hlavní praní:

Tato příhrádka je určena pro tekuté nebo práškové prací prostředky nebo odstraňovač vodního kamene. Hladinový štítek tekutého čistícího prostředku bude dodán uvnitř vašeho stroje. (\*)

#### Příhrádka na aviváž, škrob, prací prostředek:

Tato příhrádka je pro změkčovadla, kondicionéry nebo škrob. Postupujte podle pokynů na obalu. Pokud aviváže po použití zanechávají zbytky, zkuste je naředit nebo použít tekutý aviváž.

#### Příhrádka na prací prostředek pro předpírku:

Tato příhrádka by se měla používat pouze v případě, že je zvolena funkce předpírky. Doporučujeme používat funkci předpírky pouze pro velmi špinavé prádlo.

(\*) Specifikace se mohou lišit v závislosti na zakoupeném stroji.

### 4.3 Programový volič

- Chcete-li vybrat požadovaný program, otáčejte voličem programů ve směru nebo proti směru hodinových ručiček, dokud značka na voliči programů neukazuje na zvolený program.
- Ujistěte se, že je volič programů nastaven přesně na požadovaný program.

#### 4.4 Elektronický displej

1. Pomocná funkce odloženého startu
2. Výběr úrovně znečištění
3. Výběr skvrn
4. Volba teploty mycí vody
5. Volba rychlosti odstředování
6. možnosti
7. Save+ / Speed (Eko praní, pomocná funkce Quick Wash)
8. Tlačítko Start Pause
9. Lišta energetické / vodní účinnosti

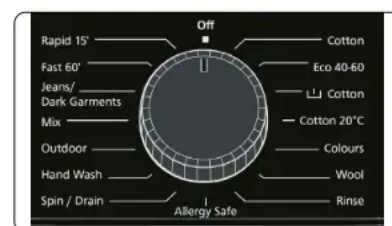
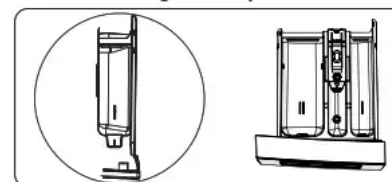
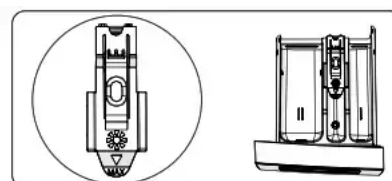
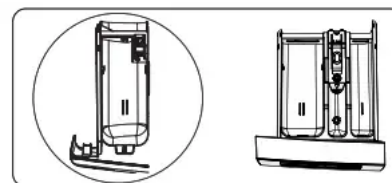
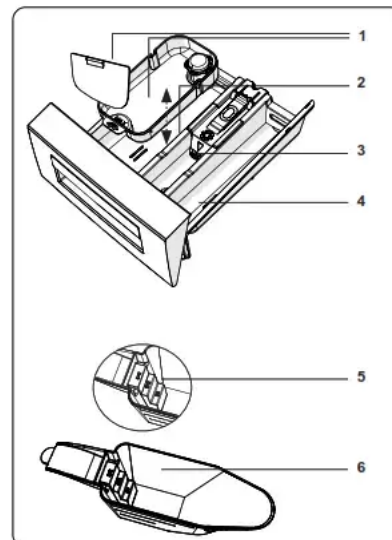
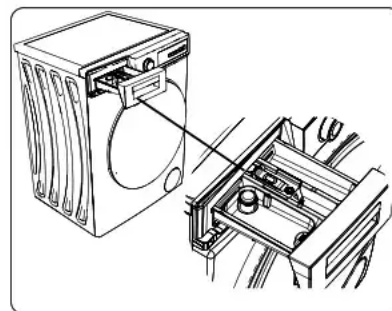



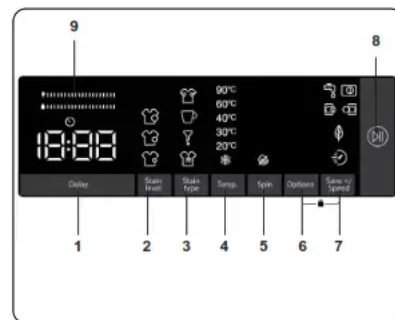

## POUŽÍVÁNÍ VAŠÍ PRAČKY

### 5.1 Příprava vašeho prádla

1. Dodržujte pokyny uvedené na štítcích péče o oblečení.
  - Prádlo rozdělte podle typu (bavlna, syntetické, citlivé, vlna atd.), teploty praní (studená, 30°, 40°, 60°, 90°) a stupně znečištění (lehce zašpiněné, zašpiněné, silně zašpiněné).
2. Nikdy neperte barevné a bílé prádlo společně.
  - Tmavé textilie mohou obsahovat přebytečné barvivo a měly by se prát několikrát samostatně.
3. Ujistěte se, že na prádle nebo v kapsách nejsou žádné kovové materiály; pokud ano, odstraňte je.
 

**⚠ POZOR:** Na jakékoli poruchy, ke kterým dojde v důsledku cizích materiálů poškozujících váš stroj, se záruka nevztahuje.
4. Zapněte zipy a upevněte všechny háčky a očka.
5. Odstraňte kovové nebo plastové háčky záclon nebo je vložte do prací sítěky nebo sáčku.
6. Reverzní textilie, jako jsou kalhoty, pleteniny, trička a mikiny.
7. Ponožky, kapesníky a další drobnosti perte v prací síti.

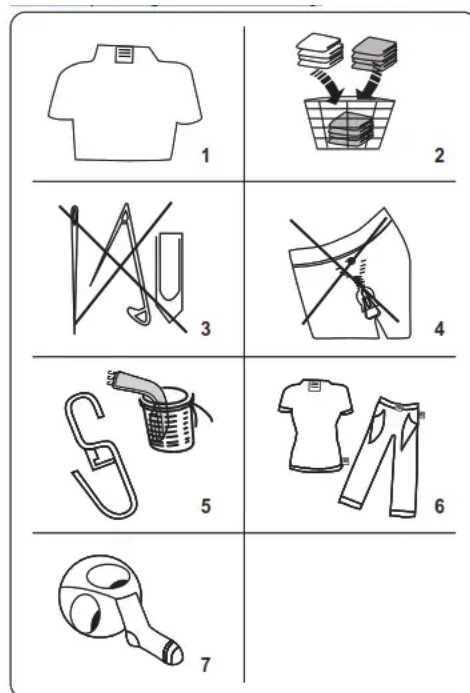

### 5.2 Vkládání prádla do stroje

Can be bleached	Do not bleach	Normal washing
Maximum ironing temperature 150°C	Maximum ironing temperature 200°C	Do not iron
Can be dry cleaned	No dry cleaning	Dry flat
Drip dry	Hang to dry	Do not tumble dry
Dry cleaning in gas oil, pure alcohol and R113 is allowed	Perchloroethylene R11, R13, Petroleum	Perchloroethylene R11, R113, Gas oil

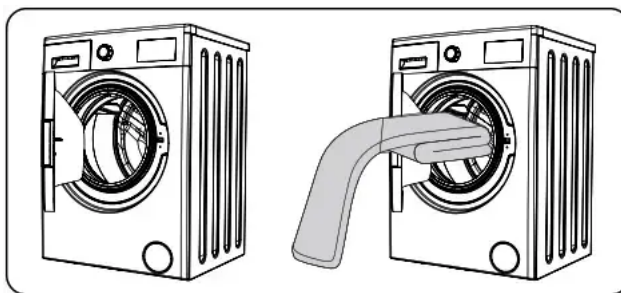

- Otevřete dvířka stroje.
- Prádlo v pračce rovnoměrně rozprostřete.
  - 🗨️ **POZNÁMKA:** Dávejte pozor, abyste nepřekročili maximální náplň bubny, protože to povede ke špatným výsledkům praní a pomačkání. Informace o kapacitě náplně najdete v tabulkách mycích programů.

V následující tabulce jsou uvedeny přibližné hmotnosti typických kusů prádla:

TYP PRÁDLA	HMOTNOST (gr)
Ručník	200
prádlo	500
Župan	1200
Přikrývka	700
Skluz na polštář	200
Spodní prádlo	100
Ubrus	250

- Každý kus prádla vkládejte samostatně.
- Zkontrolujte, zda mezi pryžovým těsněním a dvířky nejsou zachyceny žádné kusy prádla.
- Jemně zatlačte na dvířka, dokud se nezaklapnou.

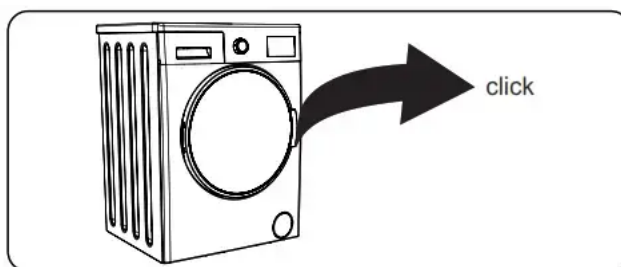

- Ujistěte se, že jsou dvířka zcela zavřená, jinak se program nespustí.

### 5.3 Doplnění mycího prostředku do stroje

Množství pracího prostředku, které budete muset do pračky přidat, bude záviset na následujících kritériích:

- Pokud máte oblečení jen lehce znečištěné, nepředpírejte. Vložte malé množství pracího prostředku (podle specifikace výrobce) do komory II zásuvky na prací prostředek.
- Pokud je vaše oblečení nadměrně znečištěné, zvolte program s předpírkou a vložte ¼ pracího prostředku, který chcete použít, do komory I zásuvky na prací prostředek a zbytek do komory II.
- Používejte prací prostředky vyrobené pro automatické pračky. Dodržujte pokyny výrobce ohledně množství použitého pracího prostředku.
- V oblastech s tvrdou vodou bude potřeba více pracího prostředku.
- Potřebné množství pracího prostředku se zvyšuje s vyšší náplní prádla.
- Vložte aviváž do střední přihrádky zásuvky na prací prostředek. Nepřekračujte úroveň MAX.
- Husté změkčovadla mohou způsobit ucpání zásuvky a je třeba je ředit.

- Ve všech programech je možné používat tekuté mycí prostředky bez předpírky. Za tímto účelem zasuňte desku hladiny tekutého pracího prostředku (\*) do vodítek v přihrádce II zásuvky na prací prostředek. Použijte čáry na desce jako vodítko k naplnění zásuvky na požadovanou úroveň.  
(\* ) Specifikace se mohou lišit v závislosti na zakoupeném stroji.

#### 5.4 Obsluha vašeho stroje

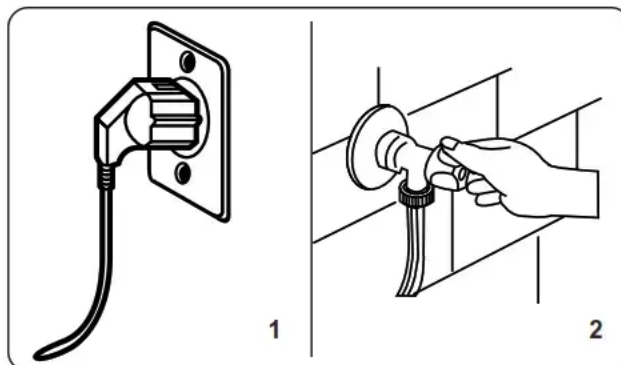

1. Zapojte stroj do elektrické sítě.
2. Zapněte přívod vody.
  - Otevřete dvířka stroje.
  - Prádlo v pračce rovnoměrně rozprostřete.
  - Jemně zatlačte na dvířka, dokud se nezaklapnou.

#### 5.5 Výběr programu

Pomocí tabulek programů vyberte nejvhodnější program pro vaše prádlo.

#### 5.6 Systém detekce polovičního zatížení

Váš stroj je vybaven systémem detekce poloviční náplně.

Pokud do pračky vložíte méně než polovinu maximální náplně prádla, automaticky se nastaví funkce poloviční náplně bez ohledu na zvolený program.

To znamená, že dokončení zvoleného programu zabere méně času a spotřebuje méně vody a energie.

(\* ) Závisí na modelu

#### 5.7 Pomocné funkce

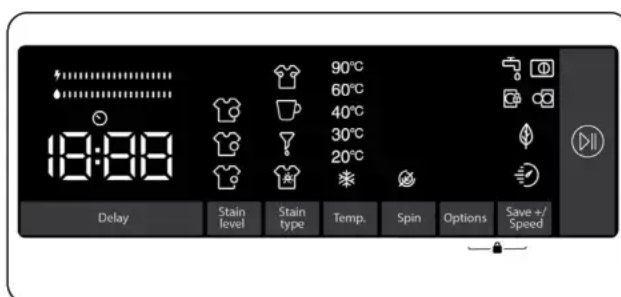

Před spuštěním programu můžete zvolit pomocné funkce, pokud si to přejete.

- Stiskněte tlačítko pomocné funkce, kterou chcete vybrat.
- Pokud na elektronickém displeji trvale svítí symbol pomocné funkce, bude zvolená pomocná funkce povolena.
- Pokud na elektronickém displeji bliká symbol přídatné funkce, vybraná přídatná funkce nebude aktivována.

#### Důvod nepovolení funkce:

- Tato pomocná funkce nemusí být pro zvolený mycí program dostupná.
- Stroj mohl projít krokem, kde mohla být tato pomocná funkce použita.

- Pomocná funkce může být nekompatibilní s jinou pomocnou funkcí, kterou jste dříve vybrali.

## 1. Pomocná funkce odloženého startu

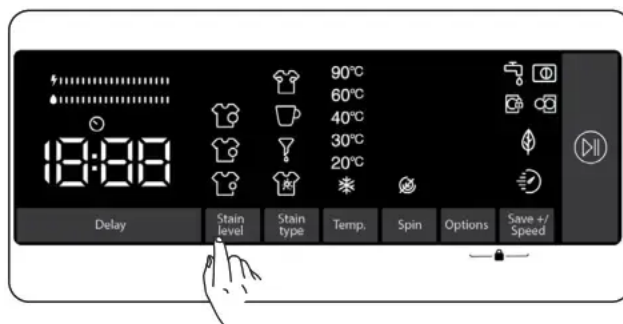

Tuto pomocnou funkci můžete použít k odložení začátku mycího cyklu o 1 až 23 hodin.

### Chcete-li použít funkci zpoždění:

- Stiskněte jednou tlačítko zpoždění.
- Zobrazí se „1h“.  se rozsvítí na elektronickém displeji.
- Stiskněte tlačítko odložení, dokud nedosáhnete doby, po které chcete, aby pračka spustila mycí cyklus.
- Pokud jste přeskočili dobu zpoždění, kterou chcete nastavit, můžete tlačítko zpoždění stisknout, dokud znovu nedosáhnete tohoto času.
- Chcete-li použít funkci odloženého startu, musíte ke spuštění stroje stisknout tlačítko Start/Pauza.

 **Poznámka:** Po výběru funkce zpoždění můžete vybrat další funkce, aniž byste se dotkli tlačítka „Start/Pauza“, a poté můžete stisknutím tlačítka „Start/Pauza“ aktivovat časové zpoždění.

### Zrušení funkce zpoždění:

- Pokud jste nestiskli tlačítko Start/Pauza, stiskněte tlačítko odložení, dokud se na elektronickém displeji nezobrazí doba trvání programu, který jste zvolili. Jakmile na elektronickém displeji uvidíte čas programu, znamená to, že odložení bylo zrušeno.
- Pokud jste stroj spustili stisknutím tlačítka Start/Pauza, stačí se tlačítko odložení dotknout jednou. Na elektronickém displeji zhasne, stiskněte „Start/Pauza“ pro spuštění mycího cyklu.

## 2. Volba úrovně znečištění

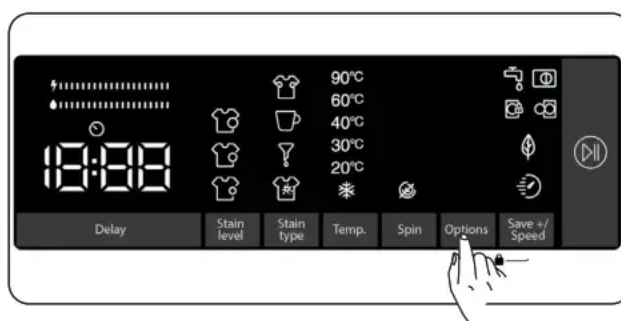

Prádlo můžete prát po kratší nebo delší dobu, při nižších nebo vyšších teplotách výběrem stupně znečištění v závislosti na stupni znečištění prádla.

V některých programech se úroveň znečištění nastavují automaticky. Změny můžete provádět podle svého uvážení.

 **Poznámka:** Pokud nedojde k žádným změnám úrovně, když se dotknete tlačítka úrovně znečištění, znamená to, že ve zvoleném programu není žádná volba úrovně znečištění.

### Výběr skvrn

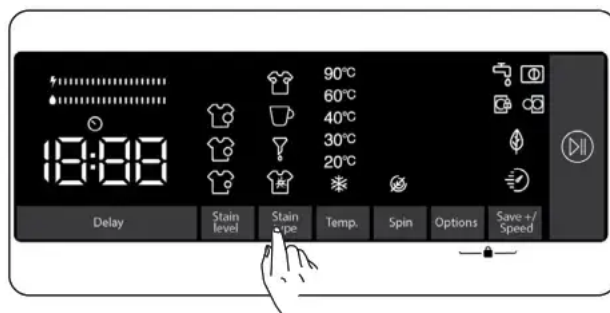

Tyto pomocné funkce můžete využít při praní v závislosti na druhu skvrn. Varování: Nenechte skvrny na vašem prádle zaschnout a uvíznout v pořádku pro pomocnou funkci určenou pro výběr úrovně znečištění, aby mohla plně plnit své funkce. Pevné látky předem očistěte.

Upozornění: Nově vzniklé skvrny na vašich prádlech přitiskněte kouskem látky, než je začnete prát ve vašem produktu. Nedrhnout!

Vaše pračka automaticky upraví teplotu praní, rotaci bubny a počet a dobu máchání podle typu skvrny. NapřampMetody odstraňování skvrn vaší pračky jsou následující:

Skvrna od potu: Tato doplňková funkce přidá před zvolený program studené máchání. Před spuštěním zvoleného pracího programu se prádlo namočí do studené vody, aby se vyčistily skvrny od potu.

Skvrna od kávy: Tato doplňková funkce přidá nové mycí kroky pro vybraný program. Tím se prodlouží doba praní a použije se mycí algoritmus k odstranění skvrny.

Olejová skvrna: Tato doplňková funkce přidá studené máchání před zvolený program a přidá nové mycí kroky pro vybraný program. Tím se prádlo před zvoleným pracím programem namočí studenou vodou a použije se prací algoritmus k vyčištění olejové skvrny.





Mix: Tato doplňková funkce přidá teplé máchání před vybraným programem a přidá nové mycí kroky pro vybraný mycí program. Před spuštěním zvoleného pracího programu se prádlo namočí teplou vodou, aby se změkčily skvrny od směsi.

Pro jakýkoli jiný výběr skvrn jsou k dispozici podobná řešení pro odstraňování skvrn.

(\* ) Specifikace spotřebiče se mohou lišit v závislosti na zakoupeném produktu.

**👉 Poznámka:** Před spuštěním pračky můžete přepínat mezi typy skvrn. Jakmile stroj spustíte, nemůžete zrušit nebo změnit vybraný typ skvrn.

Můžete zrušit prací program vaší pračky, vybrat správný typ skvrn a program znovu spustit. Pokud by se sestavou nepodařilo dosáhnout požadovaných výsledků výběr skvrn na konci praní, možná jste zvolili špatný typ; restartujte prací cyklus se správným výběrem skvrn, abyste skvrnu odstranili.

-  - Sweat stain
-  - Coffee stain
-  - Oil stain
-  - Mix

#### Volba teploty mycí vody

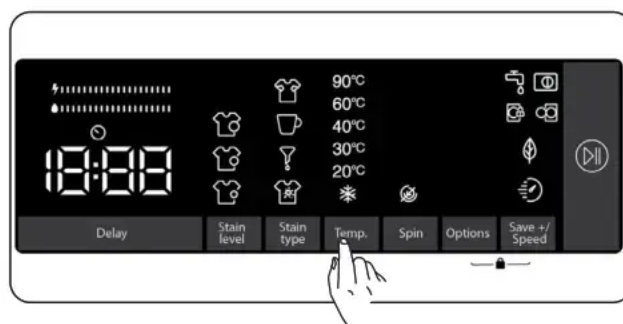

Pomocí tlačítka pro nastavení teploty prací vody můžete nastavit teplotu prací vody pro vaše prádlo.

- Když zvolíte nový program, zobrazí se na displeji teploty mycí vody maximální teplota zvoleného programu.

- Stisknutím tlačítka pro nastavení teploty vody na praní můžete teplotu vody na praní postupně snižovat mezi maximální teplotou vody zvoleného programu a praním studenou vodou ( ).
- Pokud jste přeskočili teplotu mycí vody, kterou jste chtěli nastavit, stiskněte opakovaně tlačítko teploty mycí vody, abyste znovu našli požadovanou teplotu.

#### Volba rychlosti odstředování

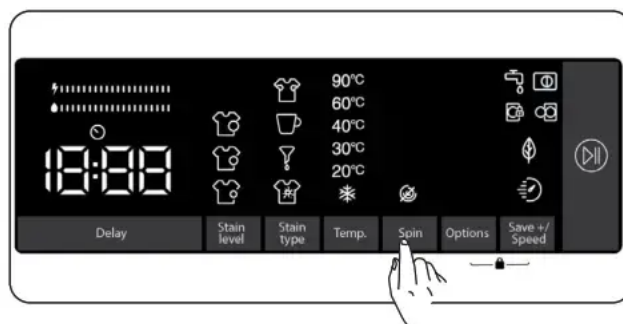



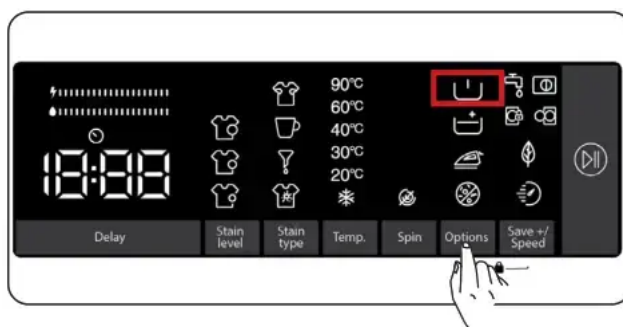

Pro nastavení rychlosti odstředování pro vaše prádlo můžete použít tlačítko pro nastavení rychlosti. Když zvolíte nový program, na displeji rychlosti odstředění se zobrazí maximální rychlost odstředování zvoleného programu. Stisknutím tlačítka nastavení rychlosti odstředění můžete rychlost odstředování postupně snižovat mezi maximální rychlostí odstředování zvoleného programu a zrušením odstředování ( ) možnost. Pokud jste přeskočili rychlost odstředování, kterou jste chtěli nastavit, můžete stisknutím tlačítka rychlosti odstředění znovu najít požadovanou rychlost.

#### Pomocné funkce





Pomocí pomocných funkcí můžete vybrat nejlepší prádlo pro vaše prádlo. Chcete-li to provést, můžete se dotknout tlačítka voleb na panelu displeje a povolit následující:

- 6.1  Pomocná funkce předpírky
- 6.2  Pomocná funkce extra máchání
- 6.3  Pomocná funkce pro snadné žehlení
- 6.4  Antialergická pomocná funkce.

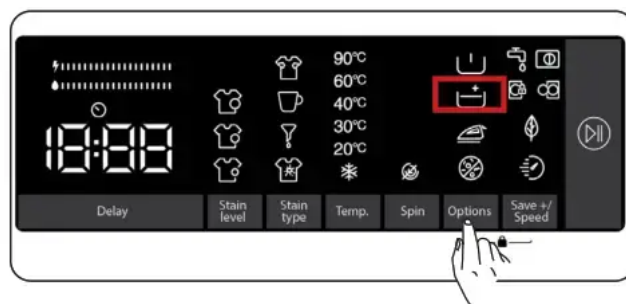
#### 6.1 Pomocná funkce předpírky





Tuto pomocnou funkci můžete použít k provedení předpírky před hlavním pracím cyklem pro velmi znečištěné prádlo. Když použijete tuto funkci, musíte přidat prací prostředek do dávkovače předpírky v zásuvce na prací prostředek. Chcete-li aktivovat pomocnou funkci předpírky, stiskněte tlačítko voleb,

dokud se nezobrazí symbol předpírky  zapnuto. Pokud LED předpírka  na elektronickém displeji trvale svítí, znamená to, že je zvolena pomocná funkce.

**Poznámka:** Pokud chcete zvolit pomocnou funkci předpírky, pokud se na displeji nezobrazí, znamená to, že tato funkce není u zvoleného pracího programu dostupná.

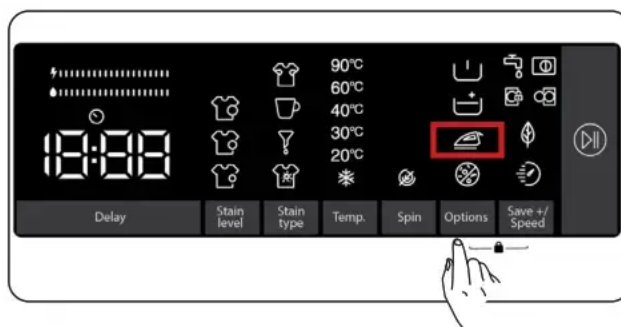
## 6.2 Pomocná funkce extra máchání





Tuto pomocnou funkci můžete použít pro extra máchání prádla. Chcete-li aktivovat funkci extra máchání, držte stisknuté tlačítko voleb, dokud se nezobrazí symbol extra máchání  zapnuto. Pokud na elektronickém displeji trvale svítí LED extra máchání, znamená to, že je zvolena pomocná funkce.

**Poznámka:** Když chcete zvolit pomocnou funkci extra máchání, pokud  se na displeji nezobrazí, znamená to, že tato funkce není u zvoleného mycího programu dostupná.

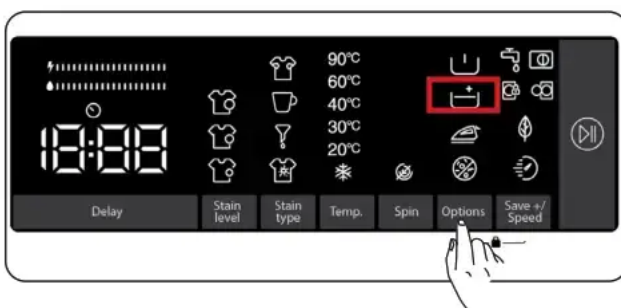
## 6.3 Pomocná funkce snadného žehlení



Tato pomocná funkce vám umožní mít po vyprání méně pomačkané prádlo. Chcete-li aktivovat pomocnou funkci snadného žehlení, stiskněte tlačítko voleb, dokud se nespustí snadné žehlení symbol  zapnuto. Je-li snadné žehlení LED  na elektronickém displeji trvale svítí, znamená to, že je zvolena pomocná funkce.

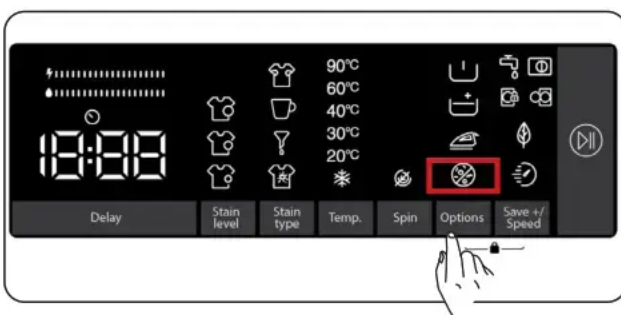

**Poznámka:** Pokud chcete zvolit pomocnou funkci snadného žehlení, pokud se na displeji nezobrazí, znamená to, že tato funkce není u zvoleného pracího programu dostupná.

## 6.4 Antialergická pomocná funkce





Tuto pomocnou funkci můžete použít k přidání dalšího cyklu máchání pro vaše prádlo. Vaše pračka bude používat horkou vodu ve všech krocích máchání. (Doporučuje se pro citlivou pokožku oblečení, kojenecké oblečení a spodní prádlo). Chcete-li aktivovat pomocnou antialergickou funkci, stiskněte opakovaně tlačítko voleb, dokud se nezobrazí symbol antialergické funkce  zapnuto. Pokud



antialergická LED  na elektronickém displeji trvale svítí, znamená to, že je zvolena pomocná funkce.

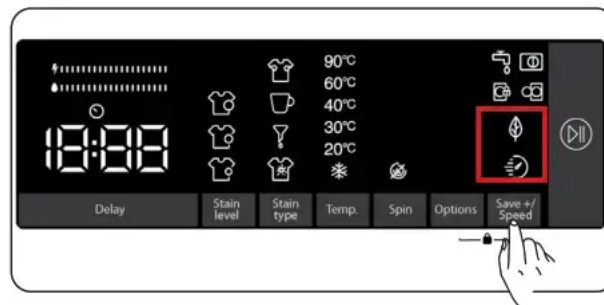

 **Poznámka:** Když chcete zvolit antialergickou pomocnou funkci, pokud  se na displeji nezobrazí, znamená to, že tato funkce není u zvoleného mycího programu dostupná.

#### Pomocná funkce Eco/Quick Wash



 Pomocná funkce Eco praní: Pokud zvolíte tuto pomocnou funkci, vaše pračka mírně prodlouží dobu trvání pracího programu. Na prací cyklus však spotřebuje méně energie a vody. Chcete-li aktivovat tuto funkci, můžete se dotknout tlačítka výběru Save+ / Speed na panelu displeje a rozsvítit LED světlo symbolu  .

 Pomocná funkce Rychlé praní: Pokud zvolíte tuto pomocnou funkci, vaše pračka zkrátí dobu trvání pracího programu. (Doporučuje se naplnit pračku poloviční nebo méně než poloviční kapacitou zvoleného pracího programu.) Chcete-li tuto funkci aktivovat, můžete se dotknout tlačítka výběru Save+ / Speed na panelu displeje a rozsvítit LED kontrolku symbolu  .

**POZNÁMKA:** Pokud do pračky vložíte poloviční nebo méně než polovinu kapacity prádla zvoleného pracího programu, pračka to rozpozná díky poloviční náplni detekční systém, a tímto způsobem to  vypere vaše prádlo s menší energií a menším množstvím vody za kratší dobu. Když vaše zařízení detekuje poloviční náplň, na panelu displeje se automaticky rozsvítí LED kontrolka symbolu  .

(\*) Specifikace spotřebiče se mohou lišit v závislosti na zakoupeném produktu.

• **Ukazatel energetické účinnosti/účinnosti vody:** „ “ je ukazatel účinnosti obsahující 2 čárky. Sloupec účinnosti energie/voda ukazuje množství energie a spotřeby vody. Čím větší je lišta, tím větší spotřebu energie nebo vody budete mít. Ukazatel účinnosti energie/vody se může prodloužit nebo zkrátit v závislosti na délce zvoleného programu, nastavení teploty, rychlosti odstředování a dalších pomocných funkcích.

#### Tlačítko Start / Pauza

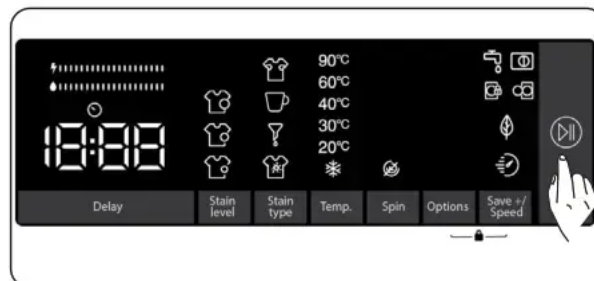

Stisknutím tlačítka Start/Pauza můžete spustit program, který jste zvolili, nebo pozastavit běžící program. Pokud přepnete pračku do pohotovostního režimu, bude na elektronickém displeji blikat kontrolka Start/Pauza.

#### 5.8 Dětská pojistka

Funkce Dětská pojistka umožňuje uzamknout tlačítka, aby nemohl být neúmyslně změněn vámi zvolený



prací cyklus.

Chcete-li aktivovat dětskou pojistku, stiskněte a podržte současně tlačítka 6 a 7 po dobu alespoň 3 sekund. Když je dětská pojistka aktivována, na elektronickém displeji bude po dobu 2 sekund blikat "CL".

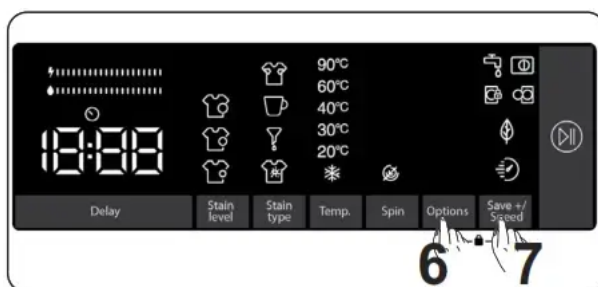



Pokud stisknete libovolné tlačítko nebo změníte zvolený program voličem programů, když je dětská pojistka aktivní, na elektronickém displeji bude po dobu 2 sekund blikat symbol „CL“.

Pokud je aktivní funkce dětské pojistky a běží program, po otočení voliče programů do polohy „Vypnuto“ a zvolení jiného programu bude dříve zvolený program pokračovat od místa, kde byl ponechán.

Dětskou pojistku deaktivujete současným stisknutím a podržením tlačítek 6 a 7 po dobu alespoň 3 sekund, dokud symbol „CL“ na elektronickém displeji nezmizí.

**Poznámka:** Dveře zůstávají odemčené v případě, že je aktivní dětská pojistka a je odpojena elektřina

### 5.9 Pokud chcete pozastavit/zrušit běžící program nebo přidat prádlo:

- **▶||** Symbolová klávesa umožňuje pozastavit nebo restartovat vybraný program. Tuto funkci můžete použít, když chcete přidat prádlo.
- Dotykový symbol **▶||** tlačítko pro toto. Pokud je  zobrazené na obrazovce můžete otevřít vkladací dvířka a přidat prádlo.
- Pokud je  zobrazené na obrazovce, krok, kdy můžete přidat prádlo, skončil.
- Pokud chcete zrušit běžící program, otočte voličem programu do polohy „CANCEL“. Vaše pračka zastaví proces praní a program se zruší. Chcete-li vypustit vodu z pračky, otočte voličem programu do libovolné programové polohy. Vaše pračka vypustí vodu a zruší program. Můžete zvolit nový program a spustit stroj.

### 5.10 Konec programu

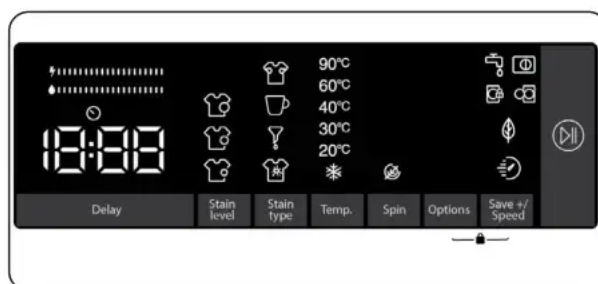

Po skončení zvoleného programu se pračka automaticky zastaví.

- Na elektronickém displeji se objeví „End“.
- Můžete otevřít dveře  a vyndejte prádlo. Po vyjmutí prádla nechte dvířka otevřená, aby vnitřek pračky mohl vyschnout.
- Otočte voličem programu do polohy CANCEL.
- Odpojte stroj.
- Uzavřete přívod vody.

### TABULKA PROGRAMŮ

Program	Teplota praní (°C)	Maximální množství suchého prádla (kg)	Příhrádka na prací prostředek	Program trvání (min.)	Typ prádla / Popis
COTTON	*60–90	7,0	2	230	Velmi špinavé, bavlněné a lněné textilie. (Spodní prádlo, prádlo, ubrus, ručník (maximálně 3,5 kg), ložní prádlo atd.)
ECO 40-60	*40–60	7,0	2	208	Špinavé bavlněné a lněné textilie. (Spodní prádlo, prádlo, ubrus, ručník (maximálně 3,5 kg), ložní prádlo atd.)
BAVLNA Pre-Umýt	*60 – 40 – 30 – „--C“	7,0	1 a 2	164	Špinavé bavlněné a lněné textilie. (Spodní prádlo, prádlo, ubrus, ručník (maximálně 3,5 kg), ložní prádlo atd.)
BAVLNA 20	*20- "- -C"	3,5	2	96	Méně špinavé, bavlněné a lněné textilie. (Spodní prádlo, prostěradlo, ubrus, ručník (max.2,0 kg), povlečení atd.)
BARVY	*40 – 30 – „--C“	7,0	2	225	Méně špinavé, bavlněné a lněné textilie. (Spodní prádlo, prostěradlo, ubrus, ručník (max. 3,5 kg), povlečení atd.)
VLNA	*30 – „--C“	2,5	2	39	Vlněné prádelny s praním v pračce štítky.
Oplach	*" -C"	7,0	-	30	Poskytuje dodatečné máchání jakéhokoli druhu prádla po pracím cyklu.
BEZPEČNÉ PRO ALERGIE	*60 – 40 – 30 – „--C“	3,5	2	197	Dětské prádlo
Odstředování / vypouštění	*" -C"	7,0	-	15	Tento program můžete použít pro jakýkoli typ prádla, pokud chcete po pracím cyklu provést další krok odstředování./ Program vypouštění můžete použít k vypuštění vody nahromaděné uvnitř pračky (přidání nebo vyjmutí prádla). Chcete-li povolit odtok program, otočte voličem programu na program odstředování/vypouštění. Poté, co pomocí tlačítka pomocné funkce zvolíte „odstředování zrušeno“, program se spustí.
RUČNÍ MYTÍ	*30 – „--C“	2,5	2	90	Prádlo doporučené pro ruční praní popř citlivé prádlo.
Snadná péče / Venkovní	* 40 – 30 – „--C“	3,5	2	110	Velmi špinavé nebo syntetické textilie. (Nylonové ponožky, košile, halenky, syntetika včetně kalhot atd.)
Smíšený	*40 – 30 – „--C“	3,5	2	105	Špinavé bavlněné, syntetické, barevné a lněné textilie lze prát společně.
Džíny / tmavé oděvy	*30 – „--C“	3,5	2	96	Černé a tmavé věci z bavlny, směsových vláken nebo džíny. Perte naruby. Džíny často obsahují přebytečné barvivo a během prvních několika praní mohou stékat. Světlé a tmavé prádlo perte odděleně
(**) RYCHLE 60' 60°C	*60 – 40 – 30 – „--C“	3,0	2	60	Špinavé, bavlněné, barevné a lněné textilie vyprané na 60°C za 60 minut.
(***) Rapid 15'	*30 – „--C“	2,0	2	15	Lehce znečištěné, bavlněné, barevné a lněné textilie můžete během krátké doby 15 minut vyprat.

**POZNÁMKA:** DÉLKA PROGRAMU SE MŮŽE MĚNIT PODLE MNOŽSTVÍ PRÁDLA, VODY Z KOHOUTKU, OKOLNÍ TEPLoty A VYBRANÝCH DOPLŇKOVÝCH FUNKCÍ.

(\*) Teplota mycí vody programu je výchozí tovární nastavení.

(\*\*) Pokud má vaše pračka pomocnou funkci rychlého praní, můžete povolit možnost rychlého praní na panelu displeje a vložit do pračky 2 kg nebo méně prádla, abyste jej vyprali za 30 minut.

(\*\*\*) Vzhledem ke krátké době praní tohoto programu doporučujeme použít méně pracího prostředku. Program může trvat déle než 15 minut, pokud vaše pračka zjistí nerovnoměrné zatížení. Dveře pračky můžete otevřít 2 minuty po dokončení praní. (2minutové období není zahrnuto v délce programu).

Podle nařízení 1015/2010 a 1061/2010 jsou programem 1 a programem 2 „Standardní program pro bavlnu 60 °C“ a „Standardní program pro bavlnu 40 °C“. Program Eco 40-60 je schopen vyprat běžně znečištěné bavlněné prádlo deklarované jako pratelné na 40 °C nebo 60 °C společně ve stejném cyklu a tento program se používá k posouzení souladu s legislativou EU o ekodesignu.

- Nejúčinnější programy z hlediska spotřeby energie jsou obecně ty, které fungují při nižších teplotách a delší době trvání.
- Naplnění pračky pro domácnost na kapacitu udávanou výrobcem pro příslušné programy přispěje k úspoře energie a vody.
- Trvání programu, spotřeba energie a hodnoty spotřeby vody se mohou lišit v závislosti na hmotnosti a typu prádla, vybraných doplňkových funkcích, vodě z vodovodu a okolní teplotě.
- Pro mycí programy při nízké teplotě se doporučuje používat tekutý prací prostředek.
- Množství použitého pracího prostředku se může lišit v závislosti na množství prádla a míře znečištění prádla. Dodržujte prosím pokyny výrobce pracích prostředků doporučení pro množství mycího prostředku, který se má použít.
- Hlučnost a zbývající vlhkost jsou ovlivněny rychlostí odstřeďování. Čím vyšší rychlost odstřeďování ve fázi odstřeďování, tím vyšší hlučnost a nižší zbytková vlhkost.
- Do databáze produktů, kde jsou uloženy informace o modelu, se dostanete načtením QR kódu na energetickém štítku.

Název programu	Jmenovitá kapacita kg	Spotřeba energie kWh/cyklus			Délka programu Hodiny: Minuty			Spotřeba vody Litry/cyklus			Max. teplota ° C	
		Jmenovitý výkon	1/2 zatížení	1/4 zatížení	Jmenovitý výkon	1/2 zatížení	1/4 zatížení	Jmenovitý výkon	1/2 zatížení	1/4 zatížení	Jmenovitý výkon	1/2 zat
Bavlna 90	7	2,22			03:00			76			81	
Bavlna 60	7	1,19			03:50			52			43	
Eco 40-60	7	1,16	0,40	0,30	03:28	02:40	02:40	38	30	25	50	27
Snadná péče / Venkovní	3,5	0,49			01:50			44			42	
Rychlé 60	3	0,99			01:00			31			58	
Bavlna 20	3,5	0,2			01:36			43			20	

## 6.1 Důležité informace

- Používejte prací prostředky, změkčovadla a další přísady vhodné pouze pro automatické pračky. Došlo k nadměrné pění a aktivoval se automatický systém absorpce pěny v důsledku příliš velkého množství pracího prostředku.
- Doporučujeme provádět pravidelné čištění pračky každé 2 měsíce. Pro pravidelné čištění použijte program Čištění bubnu. Pokud vaše pračka nemá program Čištění bubnu, použijte program Cottons-90. V případě potřeby používejte odstraňovače vodního kamene vyrobené výhradně pro pračky.
- Nikdy neotvírejte dvířka násilím, když je vaše pračka v provozu. Dveře pračky můžete otevřít 2 minuty po dokončení mytí. \*
- Nikdy neotvírejte dvířka násilím, když je vaše pračka v provozu. Dvířka se otevřou ihned po ukončení mycího cyklu. \*

- Instalaci a opravy by měl vždy provádět autorizovaný servisní zástupce, aby se předešlo možným rizikům. Výrobce nenes odpovědnost za škody, které mohou vzniknout v důsledku postupů provedených neoprávněnými osobami.
- (\*) Specifikace se mohou lišit v závislosti na zakoupeném stroji.

## ČIŠTĚNÍ A ÚDRŽBA

### 7.1 Varování

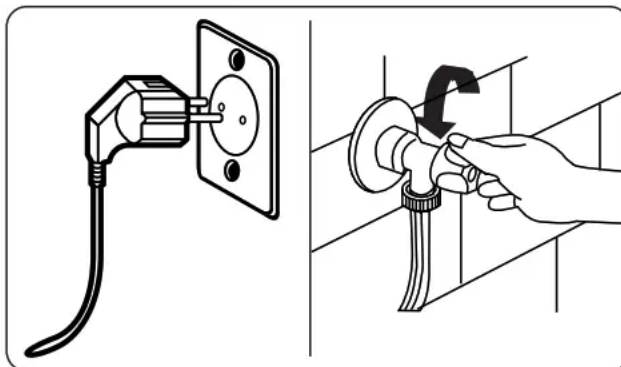

Před prováděním údržby a čištění stroje vypněte napájení a vytáhněte zástrčku ze zásuvky. Před zahájením údržby a čištění stroje vypněte přívod vody.

**⚠ POZOR:** K čištění pračky nepoužívejte rozpouštědla, abrazivní čisticí prostředky, čisticí prostředky na sklo nebo univerzální čisticí prostředky. Mohou poškodit plastové povrchy a další součásti chemikáliemi, které obsahují.

### 7.2 Filtry přívodu vody

Filtry přívodu vody zabraňují vniknutí nečistot a cizích materiálů do vašeho stroje. Doporučujeme tyto filtry vyčistit, když váš stroj není schopen přijímat dostatek vody, přestože máte zapnutý přívod vody a otevřený kohoutek. Doporučujeme čistit vstupní filtry vody každé 2 měsíce.

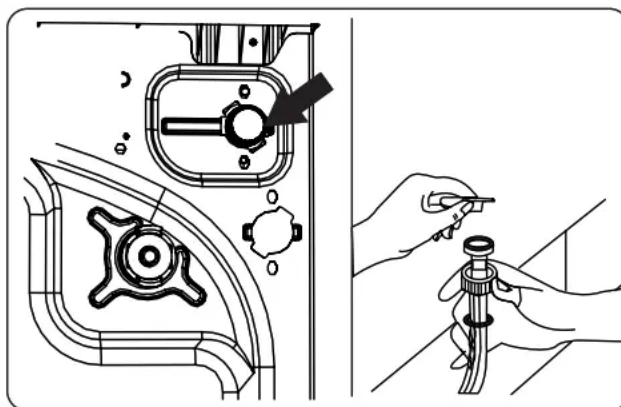

- Odšroubujte přívodní hadici (hadice) vody z pračky.
- K vyjmutí vstupního vodního filtru z vodního vstupního ventilu použijte kleště s dlouhým nosem a jemně zatáhněte za plastovou lištu ve filtru.
- Druhý vstupní filtr vody je umístěn na konci kohoutku přívodní hadice vody. K vyjmutí druhého vstupního vodního filtru použijte kleště s dlouhým nosem a jemně zatáhněte za plastovou lištu ve filtru.
- Filtr důkladně vyčistěte měkkým kartáčkem a umyjte mýdlovou vodou a důkladně opláchněte. Znovu vložte filtr jemným zatlačením zpět na místo.

**⚠ POZOR:** Filtry na vstupním ventilu vody se mohou ucpat kvůli kvalitě vody nebo nedostatečné údržbě a mohou se porouchat.

To může způsobit únik vody. Jakékoli takové poruchy jsou mimo rozsah záruky.

### 7.3 Filtr čerpadla

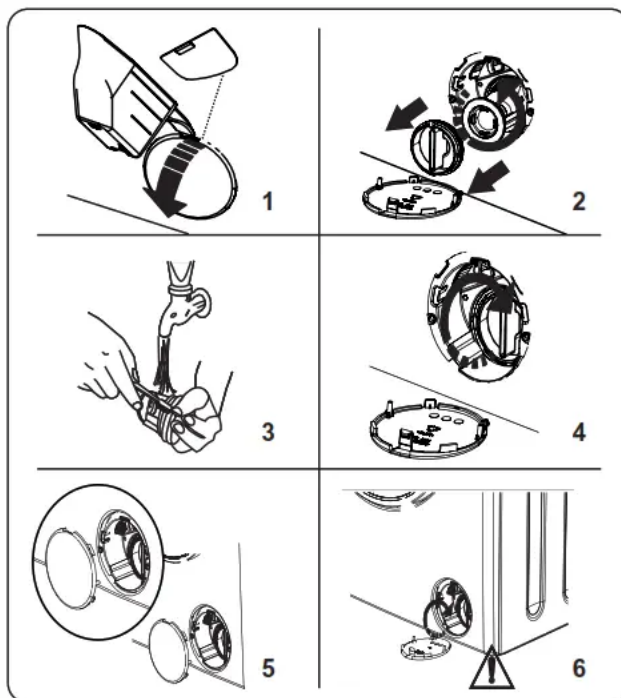

Filtrační systém čerpadla ve vaší pračce prodlužuje životnost čerpadla tím, že zabraňuje vnikání vláken do vaší pračky. Doporučujeme čerpadlo vyčistit filtrovat každé 2 měsíce. Filtr čerpadla je umístěn za krytem v předním a dolním pravém rohu.

#### Čištění filtru čerpadla:

1. K otevření krytu čerpadla můžete použít lopatku na prací prášek (\*) dodanou s vaší pračkou nebo desku hladiny tekutého pracího prostředku.
2. Zasuňte konec lopatky na prášek nebo hladiny tekutého pracího prostředku do otvoru krytu a jemně zatlačte dozadu. Kryt se otevře.
  - Před otevřením krytu filtru umístěte pod kryt filtru nádobu pro zachycení případné vody, která v pračce zůstala.
  - Uvolněte filtr otáčením proti směru hodinových ručiček a vyjměte jej tahem. Počkejte, až voda vyteče.
3. Odstraňte veškeré cizí materiály z filtru měkkým kartáčkem.
4. Po vyčištění filtr znovu nasadte jeho vložením a otočením ve směru hodinových ručiček.
5. Při zavírání krytu čerpadla se ujistěte, že úchyty uvnitř krytu zapadají do otvorů na straně předního panelu.
6. Zavřete kryt filtru.

**!** **VAROVÁNÍ:** Voda v čerpadle může být horká, před čištěním nebo údržbou počkejte, až vychladne.

(\*) Specifikace se mohou lišit v závislosti na zakoupeném stroji.

#### 7.4 Zásuvka na prací prostředek

Použití pracího prostředku může časem způsobit usazování zbytků v zásuvce na prací prostředky. Doporučujeme vyjmout zásuvku každé 2 měsíce, abyste vyčistili nahromaděné nečistoty zbytek.

Vyjmutí zásuvky na prací prostředek:

- Vytáhněte zásuvku dopředu, dokud se zcela nevytáhne.

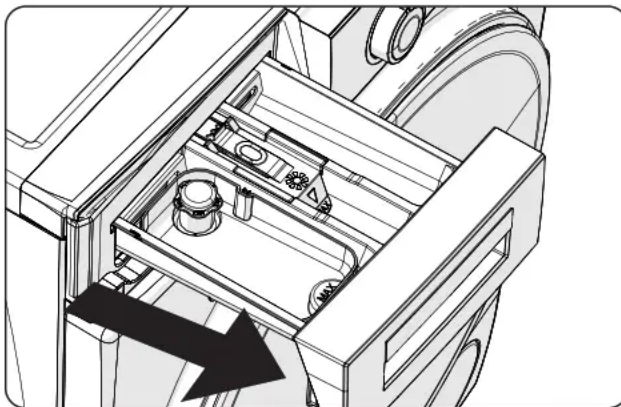

- Stiskněte níže zobrazenou oblast uvnitř zásuvky na prací prostředek, kterou jste vytáhli úplně dozadu, a pokračujte v tažení a vyjměte zásuvku na prací prostředek z jejího místa.

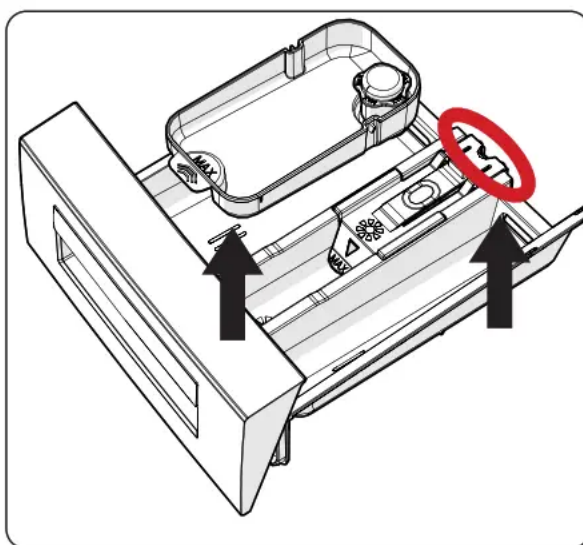

- Vyjměte zásuvku na prací prostředek a demontujte splachovací zátku. Důkladně vyčistěte, abyste zcela odstranili veškeré zbytky aviváže. Po vyčištění nasadte proplachovací zátku zpět a zkontrolujte, zda je správně usazena.

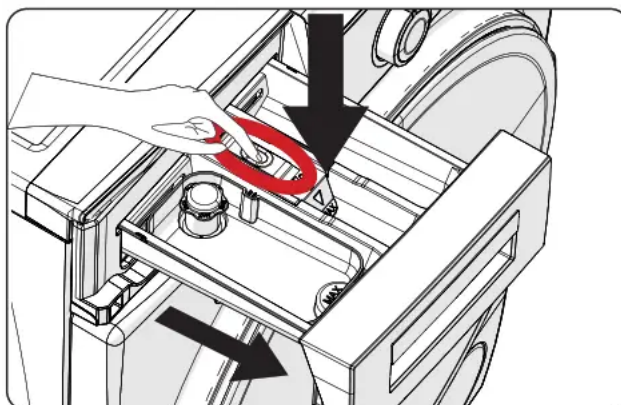

- Opláchněte kartáčkem a velkým množstvím vody.
- Sesbírejte zbytky uvnitř štěrbin zásuvky na prací prostředek, aby nespadly dovnitř pračky.
- Osušte zásuvku na prací prostředek ručníkem nebo suchým hadříkem a umístěte ji zpět

 Zásuvku na prací prostředky nemyjte v myčce nádobí.

### Zařízení na tekutý prací prostředek (\*)

Při čištění a údržbě čistícího zařízení na hladině kapaliny vyjměte zařízení z jeho místa, jak je znázorněno na obrázku níže, a důkladně vyčistěte zbývající zbytky pracího prostředku. Vyměňte zařízení. Ujistěte se, že uvnitř sifonu nezůstal žádný zbytkový materiál.

(\*) Specifikace se mohou lišit v závislosti na zakoupeném stroji.

#### Tělo / buben

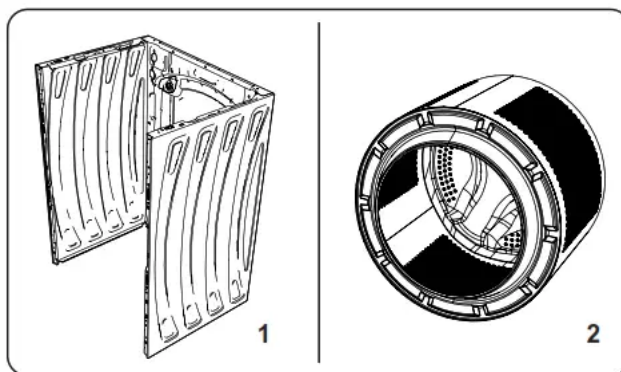

#### 1. Tělo

K čištění vnějšího krytu použijte jemný, neabrazivní čistící prostředek nebo mýdlo a vodu. Otřete do sucha měkkým hadříkem.

#### 2. Buben

Nenechávejte v pračce kovové předměty, jako jsou jehly, kancelářské sponky, mince atd. Tyto předměty vedou k tvorbě skvrn od rzi v bubnu. K čištění takových skvrn od rzi použijte čistící prostředek bez chlóru a řiďte se pokyny výrobce čistícího prostředku. K čištění skvrn od rzi nikdy nepoužívejte drátěnou vlnu nebo podobné tvrdé předměty.

#### ŘEŠENÍ PROBLÉMŮ

Opravu vašeho stroje by měla provádět autorizovaná servisní společnost.

Pokud váš stroj vyžaduje opravu nebo pokud nemůžete vyřešit problém pomocí níže uvedených informací, měli byste:

- Odpojte stroj od síťového napájení.
- Vypněte přívod vody.

CHYBA	MOŽNÁ PŘÍČINA	ŘEŠENÍ PROBLÉMŮ
Váš stroj se nespustí.	Stroj není zapojený.	Zapojte stroj.
	Pojistky jsou vadné.	Vyměňte pojistky.
	Bez síťového napájení.	Zkontrolujte napájení ze sítě.
	Tlačítko Start/Pauza není stisknuto.	Stiskněte tlačítko Start / Pauza.
	Poloha voliče programu 'stop'.	Otočte voličem programů do požadované polohy.
	Dvířka stroje nejsou úplně zavřená.	Zavřete dvířka stroje.
Váš stroj nenasává vodu.	Vodní kohoutek je vypnutý.	Zapněte kohoutek.
	Přívodní hadice může být zkroucená.	Zkontrolujte přívodní hadici a odšroubujte ji.
	Přívodní hadice je ucpaná.	Vyčistěte filtry přívodní hadice. (*)

	Vstupní filtr je ucpaný.	Vyčistěte vstupní filtry. (*)
	Dvířka stroje nejsou úplně zavřený.	Zavřete dvířka stroje.
Váš stroj nevypouští vodu.	Odtoková hadice je ucpaná nebo zkroucená.	Zkontrolujte vypouštěcí hadici a poté ji vyčistěte nebo rozplete.
	Ucpaný filtr čerpadla.	Vyčistěte filtr čerpadla. (*)
	Prádlo je v bubnu příliš těsně nahromaděno.	Rozložte prádlo v pračce rovnoměrně.
Váš stroj vibruje.	Nohy nebyly seřizeny.	Nastavte nohy. (**)
	Přepravní šrouby namontované pro přepravu nebyly odstraněny.	Odstraňte ze stroje přepravní šrouby. (**)
	Malá zátěž v bubnu.	To nezabrání provozu vašeho stroje.
	Váš stroj je přeplněný prádlem nebo je prádlo nerovnoměrně rozprostřeno.	Nepřetěžujte buben. Rozložte prádlo rovnoměrně v bubnu.
	Váš stroj spočívá na pevném povrch.	Nestavte pračku na pevný povrch.
Vzniká nadměrná pěna z zásuvky na prací prostředek.	Nadměrné množství pracího prostředku použitý.	Stiskněte tlačítko Start/Pauza. Pro zastavení tvorby pěny zředte jednu polévkovou lžičci aviváže v 1/2 litru vody a nalijte do zásuvky na prací prostředek. Stiskněte tlačítko Start/Pauza po 5-10 minutách.
	Použitý nesprávný prací prostředek.	Používejte pouze prací prostředky vyrobené pro automatické pračky.

CHYBA	MOŽNÁ PŘÍČINA	ŘEŠENÍ PROBLÉMŮ
Nevyhovující mytí výsledkem.	Vaše prádlo je pro vás příliš špinavé vybraný program.	Pro výběr nevhodnějšího programu použijte informace v tabulkách programů.
	Množství použitého pracího prostředku nedostatečné.	Použijte množství pracího prostředku, jak je uvedeno na obalu.
	V pračce je příliš mnoho prádla.	Zkontrolujte, zda je maximální kapacita pro vybraný program nebyl překročen.
Nevyhovující mytí výsledkem.	Tvrdá voda.	Zvyšte množství pracího prostředku podle pokynů výrobce.
	Vaše prádlo je v bubnu příliš sbalené.	Zkontrolujte, zda je prádlo rozprostřeno.
Jakmile je stroj naplněn vodou, voda vytéká.	Konec vypouštěcí hadice je pro pračku příliš nízko.	Zkontrolujte, zda je vypouštěcí hadice ve vhodné výšce. (**).
Během praní se v bubnu neobjevuje žádná voda.	Žádná chyba. Voda je v neviditelném prostoru část bubnu.	.....
Prádelna má zbytky pracího prostředku.	Ner rozpustné částice některých pracích prostředků se mohou na vašem prádle objevit jako bílé skvrny.	Proved'te dodatečné máchání nebo prádlo po zaschnutí vyčistěte kartáčem.
Na prádle se objevují šedé skvrny.	Na vašem prádle je neupravený olej, krém nebo masť.	Při příštím praní použijte množství pracího prostředku, jak je uvedeno na obalu.



Cyklus odstředování neproběhne nebo proběhne později, než se očekávalo.

Žádná chyba. Nevyvážená zátěž byl aktivován řídicí systém.

Systém kontroly nevyvážené náplně se pokusí rozložit vaše prádlo. Cyklus odstředování se spustí, jakmile je prádlo rozprostřeno. Naplňte buben rovnoměrně pro další praní.

(\*) Viz kapitola týkající se údržby a čištění vašeho stroje.

(\*\*) Viz kapitola týkající se instalace vašeho stroje.

#### AUTOMATICKÉ VAROVÁNÍ NA PORUCHY A CO DĚLAT

Vaše pračka je vybavena vestavěným systémem detekce závad, který je indikován kombinací blikajících kontrolky praní. Nejběžnější chybové kódy jsou uvedeny níže.

KÓD PORUCHY	MOŽNÁ ZÁVAHA	CO DĚLAT
E01	Dvířka pračky nejsou zavřena správně.	Zavřete dvířka správně, dokud neuslyšíte cvaknutí. Pokud váš stroj stále ukazuje poruchu, vypněte jej, odpojte jej a okamžitě kontaktujte nejbližší autorizovaný servis.
E02	Tlak vody nebo hladina vody uvnitř stroje může být nízká.	Zkontrolujte, zda je kohoutek zcela otevřen. Voda z vodovodu může být odpojena. Pokud problém stále přetrvává, vaše stroj se po chvíli automaticky zastaví. Odpojte stroj, vypněte kohoutek a kontaktujte nejbližší autorizovaný servis.
E03	Čerpadlo je vadné nebo je ucpaný filtr čerpadla nebo je vadné elektrické připojení čerpadla.	Vyčistěte filtr čerpadla. Pokud problém přetrvává, kontaktujte nejbližší autorizovaný servis. (*)
E04	Váš stroj má nadměrné množství vody.	Váš stroj bude vodu vypouštět sám. Jakmile voda vyteče, vypněte pračku a odpojte ji ze zásuvky. Zavřete kohoutek a kontaktujte nejbližší autorizovaný servis.

) Viz kapitola týkající se údržby a čištění vašeho stroje

10 let. Minimální doba, po kterou je nutné dodat náhradní díly pro pračku pro domácnost, je 10 let.

[www.zora.bg](http://www.zora.bg)

52424723



#### Dokumenty / zdroje

**FINLUX**

© 2019 Finlux Ltd. All rights reserved.



[Pračka FINLUX FXA7\\_10150 \[pdf\] Uživatelský manuál](#)  
FXA7 10150 Pračka, FXA7 10150, Pračka, Pračka

#### Reference

[Uživatelský manuál](#)